

**sapa:**

# Sapa Fönster 1074

Minimalt underhåll med god inomhuskomfort



# Sapa Fönster 1074

Vårt isolerade fönstersystem 1074 med ett profildjup på 74 mm ger ett lågt U-värde samt hög luft- och vattentäthet. Den effektiva tätningen bidrar även i hög grad till fönstrets akustiska prestanda. Systemet går lätt att kombinera mellan fasta och öppningsbara fönster eller i större glaspartier med överljus.

1. 1074 inåtgående fönster.
2. 1074 blockfönster, har steppat isolerglas som döljer fönsterbågen från utsidan, vilket ger fönstret mer exteriör glasyta.
3. 1074 lättvägg har en karm anpassad för rationellt montage i lättväggskonstruktioner av plåt och isolering. Karmen är försedd med anslag mot väggens utsida och förankras med dolda beslag från insidan. Insidan kompletteras med foder av specialanpassade aluminiumprofiler. Även dörr 2074 finns med anpassad profil.
4. 1074 utåtgående fönster. Används ofta för komfortventilation, rökgasventilation och utrymningsvägar.

Kombinerar minimalt underhåll med god inomhuskomfort och lång livslängd.

1. Sapa Fönster 1074 inåtgående

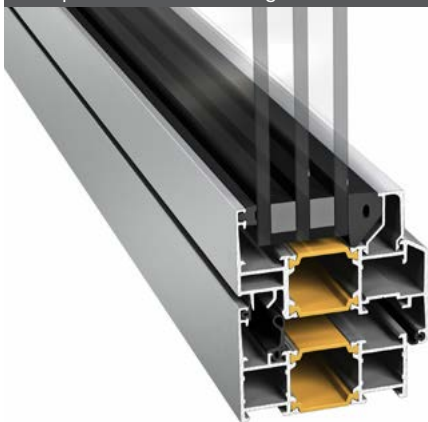

2. Sapa Fönster 1074 blockfönster inåtgående



3. Sapa Fönster 1074 inåtgående lättvägg

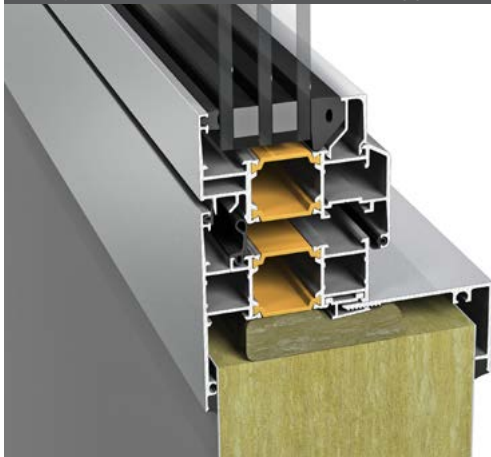

4. Sapa Fönster 1074 utåtgående



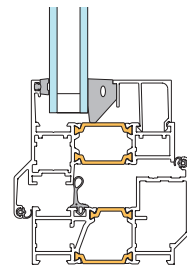
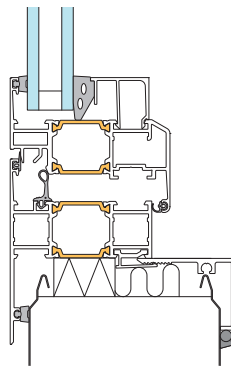
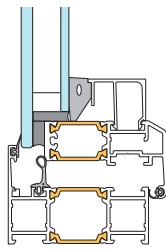
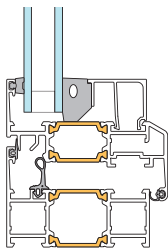

**1074 inåtgående**

Sidohängt

Underhängt

Överhängt

Undersidohängt

**1074 blockfönster inåtg.**

Sidohängt

Underhängt

Överhängt

Undersidohängt

**1074 Inåtgående lättvägg**

Sidohängt

Underhängt

Överhängt

Undersidohängt

**1074 utåtgående**

Sidohängt

Underhängt

Överhängt

**3074**

Fast fönster/parti

**3074**

Fast fönster/parti

**3074 lättvägg**

Fast fönster/parti

**3074**

Fast fönster/parti



<b>Sapa 1074</b>	<b>Fönster, inåtgående</b>	<b>Blockfönster, inåtgående</b>	<b>Fö. i lättvägg, inåtgående</b>	<b>Fönster, utåtgående</b>	<b>Fönsterdörr inåtgående</b>	<b>Fönsterdörr utåtgående</b>
<b>Glastjocklek</b>	2- eller 3-glas: 20-54 mm	2- glas: 22-32 mm	2- eller 3-glas: 20-54 mm	2- eller 3-glas: 20-54 mm	2- eller 3-glas: 20-54 mm	2- eller 3-glas: 20-54 mm
<b>Profildjup</b>	74 mm					
<b>Regntäthet, klass</b>	9A enligt EN 12208					
<b>Lufttäthet, klass</b>	4 enligt EN 12207					
<b>Inbrottsskydd, klass</b>	Fast fönster 3074: RC2 - RC3 EN 1627					
<b>Karmyttermått</b>	Karmyttermått och vikt för olika utförande och olika profiler, se hemsida					
<b>Bågvikt max vikt* sidohängt</b>	130 kg	100 kg	130 kg	100 kg	100 kg	100 kg
<b>Beslag</b>	Sido- under-, över- eller undersidohängt	Sido- under-, över- eller undersidohängt	Sido- under-, över- eller undersidohängt	Sido- under-, överhängt.	Sido- eller undersidohängt	Sidohängt
<b>Utföranden</b>	Singelfönster, mötesfönster. Parti i kombination med öppningsbart och fast fönster.	Singelfönster. Parti i kombination med öppningsbart och fast fönster.	Singelfönster, mötesfönster. Parti i kombination med öppningsbart och fast fönster.	Singelfönster, mötesfönster. Parti i kombination med öppningsbart och fast fönster.	Enkeldörr, med eller utan sido- och överljus. Mötesdörr	Enkeldörr, med eller utan sido- och överljus.

#### U-värde glas ( $U_g$ ) i W/m<sup>2</sup>K

3-glas isolerruta						2-glas isolerruta							
	0,50	0,60	0,70	0,80	0,90	1,0	1,0	1,1	1,2	1,3	1,4	1,5	1,6

#### U-värde på fönster i W/m<sup>2</sup>K

<b>Fönster 1074, inåtgående, 1230 x 1480 mm</b>													
<b>Fast</b>	0,86	0,94	1,0	1,1	1,2	1,3	1,3	1,4	1,5	1,6	1,6	1,7	1,8
<b>Öppningsbart</b>	1,1	1,2	1,3	1,3	1,4	1,5	1,5	1,6	1,7	1,7	1,8	1,9	2,0
<b>Fönster 1074, utåtgående, 1230 x 1480 mm</b>													
<b>Fast</b>	0,86	0,94	1,0	1,1	1,2	1,3	1,3	1,4	1,5	1,6	1,6	1,7	1,8
<b>Öppningsbart</b>	1,2	1,3	1,4	1,4	1,5	1,6	1,6	1,7	1,7	1,8	1,9	1,9	2,0
<b>Blockfönster 1074, inåtgående, 1230 x 1480 mm</b>													
<b>Öppningsbart</b>							1,5	1,5	1,6	1,7	1,8	1,8	1,9
<b>Fönster 1074 i lättvägg, inåtgående, 1230 x 1480 mm</b>													
<b>Fast</b>	0,86	0,94	1,0	1,1	1,2	1,3	1,3	1,4	1,5	1,6	1,6	1,7	1,8
<b>Öppningsbart</b>	1,1	1,2	1,3	1,3	1,4	1,5	1,5	1,6	1,7	1,7	1,8	1,9	2,0
<b>Fönsterdörr 1074, inåtgående, 1000 x 2100 mm</b>													
<b>Öppningsbart</b>	1,2	1,3	1,3	1,4	1,5	1,5	1,6	1,7	1,8	1,8	1,9	2,0	2,0
<b>Fönsterdörr 1074, utåtgående, 1000 x 2100 mm</b>													
<b>Öppningsbart</b>	1,3	1,4	1,4	1,5	1,5	1,6	1,6	1,7	1,8	1,8	1,9	2,0	2,0

**Förutsättningar:** Tabellen ger U-värde för hela fönstret ( $U_w$ ) i W/m<sup>2</sup>K (inkl. profil/ glas/ randzon) enligt EN 10077-1. Glaset har distanslist av så kallad varm kant. Profilsnitt öppningsbart fönster (100 mm). Profilsnitt fast fönster se resp detalj.

## Sapa Fönster 1074 TX, tilläggsisolerad

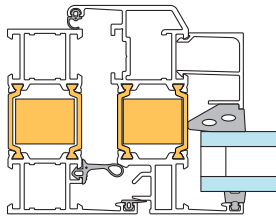

Det är möjligt att tilläggsisolera 1074 systemet, det får då beteckningen 1074 TX. U-värdet på profilsnittet,  $U_f$ , förbättras upp till ca 20 %.

TX erbjuds till fönster 1074, inåtgående, utåtgående och fasta, karmbredder 52/67 mm, spröjs 52/74/89 mm.

Till vänster redovisas 1074 profiler med isolerstavar TX.



Hotel St Petri, Köpenhamn

Sapa Fönster 1074 inåtgående, karm- /bågekombinationer



1

Fasta fönster



2

Öppningsbara fönster inåtgående

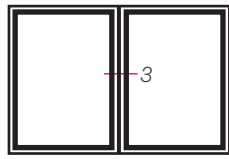

3

Öppningsbara fönster inåtgående

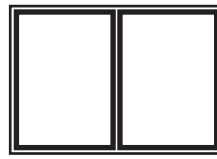

Öppningsbara fönster inåtgående utan mittstolpe

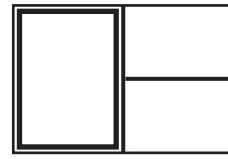

Öppningsbart med fast mittpost, alternativt utan mittpost

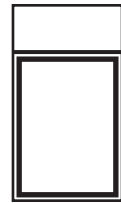

Öppningsbara fönster inåtgående, med överljus

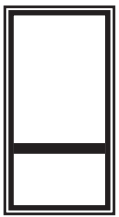

Fönsterdörr, inåtgående

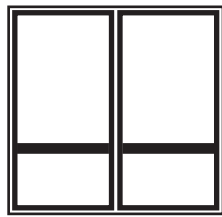

Fönsterdörr, dubbeldörr utan mittpost, inåtgående

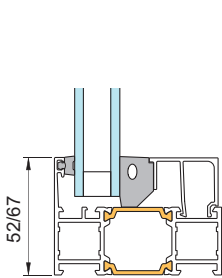

1 - Karm

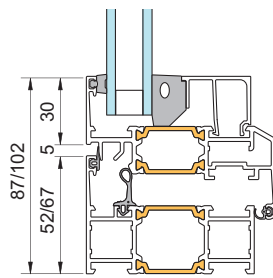

2 - Karm/liten båge

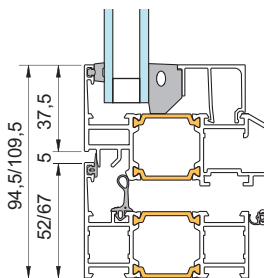

2 - Karm/mellanbåge

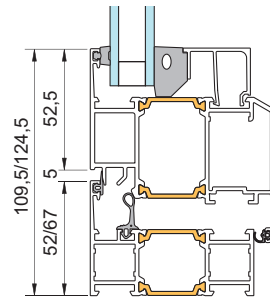

2 - Karm/stor båge  
Båge till fönsterdörr

Fyllningar i fönsterbågar/fönsterdörr

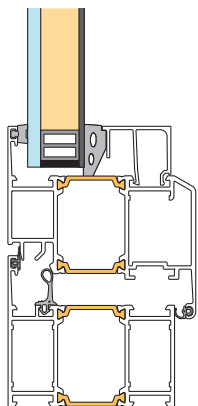

Båge, fyllning med vakumpanel.

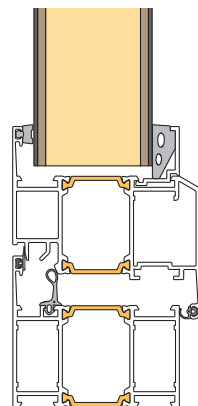

Båge med fyllning

Mötesfönster/fönsterdörr

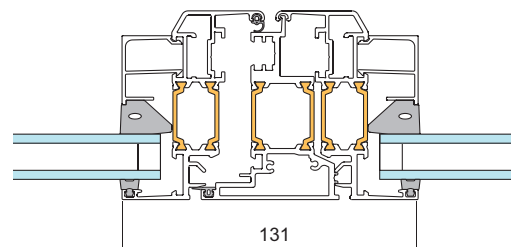

3. Mötesfönster utan mittpost



1  
Öppningsbara  
fönster inåtgående

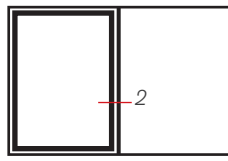

Öppningsbara fönster  
inåtgående

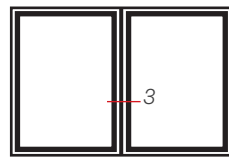

Öppningsbart med fast  
mittpost, alternativt  
utan mittpost

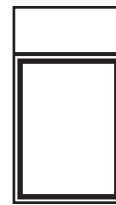

Öppningsbara  
fönster inåtgående,  
med överljus

Blockfönstrets båge används till singelfönster, fönster med överljus, med sidoljus, eller i fönsterpartier/glaspartier.

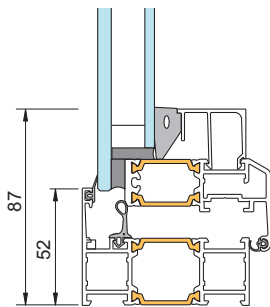

1. Liten karm/båge

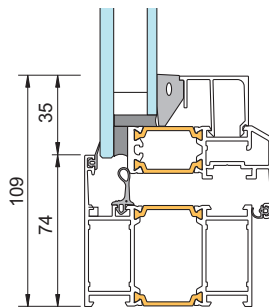

1. Stor karm/båge

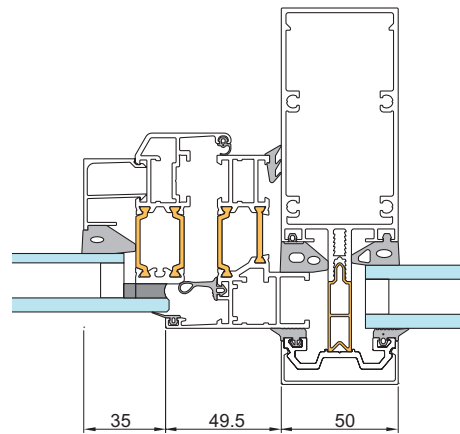

Blockfönster i fasad 4150

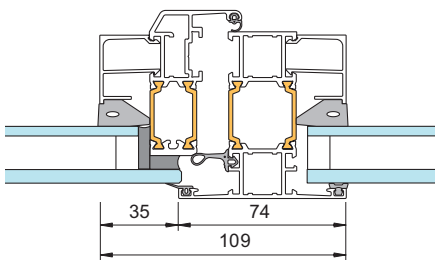

2. Öppningsbart/fast fönster

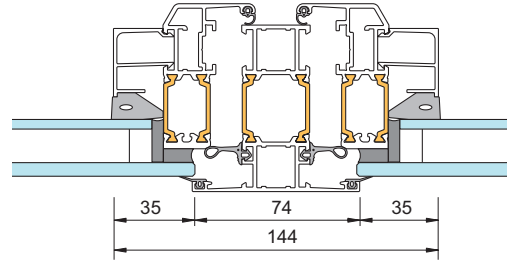

3. Öppningsbart med fast mittpost

Sapa 1074 fönster i lättvägg, inåtgående, karm- /bågkombinationer

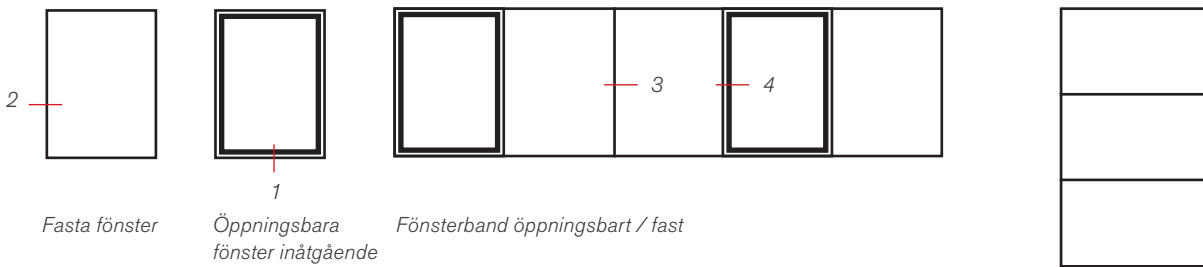

Beslag för inåtgående sido-, över- och underhängt fönster samt för sido-underhängt fönster. Fönster och fönsterband kan utföras som fasta eller öppningsbara enheter eller kombineras som fasta och öppningsbara.

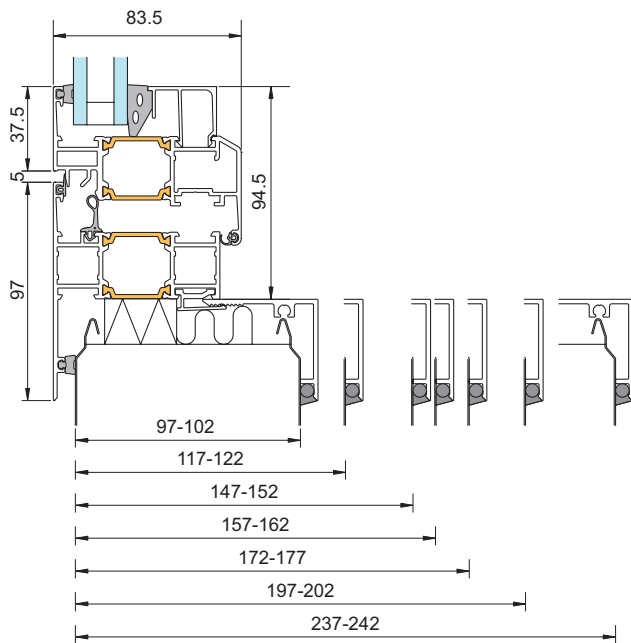

1 - Karm med invändiga foder i lättvägg

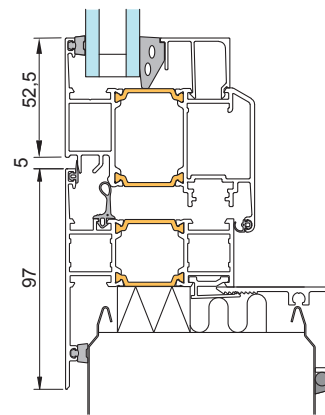

1 - Karm med bågprofil  
Alt. för fix beslag finns i flera utföranden

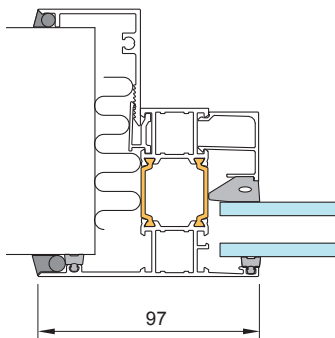

2 - Karm, sida med invändiga foder i lättvägg

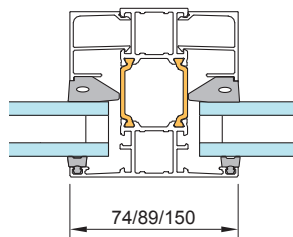

3 - Spröjsprofil

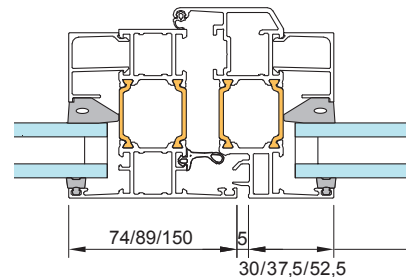

4 - Spröjs med bågprofil



Sapa Fönster 1074 utåtgående, karm- och bågekombinationer

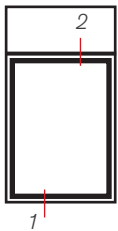

Öppningsbara fönster utåtgående, med överljus

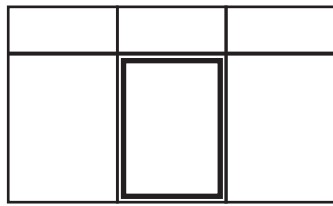

Öppningsbart fönster utåtgående med fasta sidoljus, alternativt med överljus.

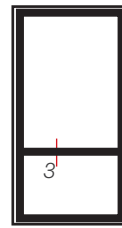

Fönsterdörr, utåtgående



Fönsterdörr, utåtgående med överljus alt. sidoljus

Utåtgående fönster 1074 används till singelfönster, fönster med överljus, med sidoljus, eller i fönsterpartier /glaspartier.

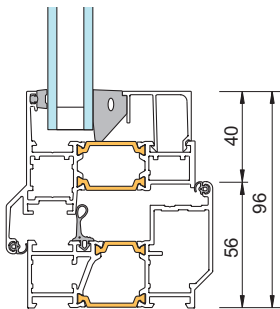

1. Karm med liten båge (endast motordrift)

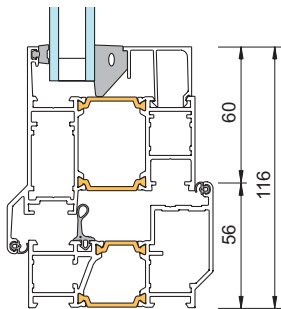

1. Karm med stor båge

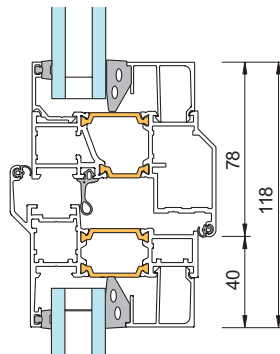

2. Liten båge fast över-/sidoljus (endast motordrift)

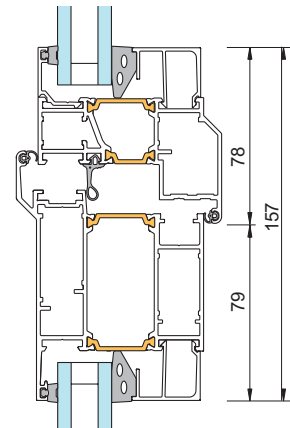

2. Stor båge fast över-/sidoljus

Fyllningar i dörrblad

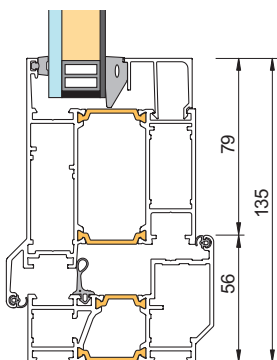

Dörrblad, fyllning med vakumpanel

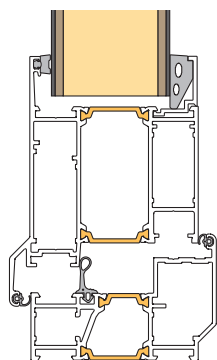

Dörrblad med fyllning F1, F2, F3, F48

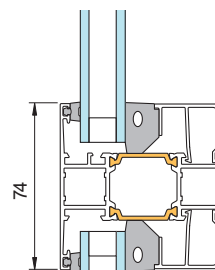

3. Spröjs

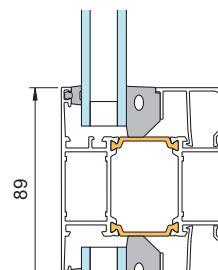

3. Spröjs

## Beslagsguide fönster

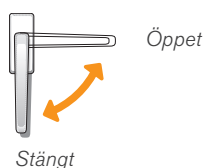
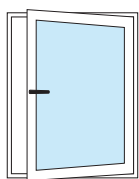

### Sidohängt inåtgående fönster\*

Stängningsbeslag	Siegenia ALU 5200-D
Handtag	16126 16131 Låsbart Sapa 16439 ** Sapa 16439 med barnskyddande spärr 16441** Sapa 16438 Låsbart **

\*Dolt gångjärn finns för 1086/1086 SX

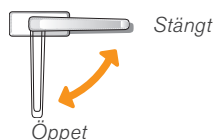
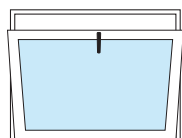

### Underhängt inåtgående fönster\*

Stängningsbeslag	Siegenia LM -K
Handtag	16126 16131 Låsbart Sapa 16439 ** Sapa 16439 med barnskyddande spärr 16441** Sapa 16438 Låsbart **

\*Dolt gångjärn finns för 1086/1086 SX

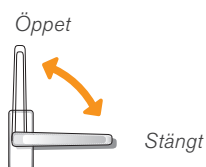
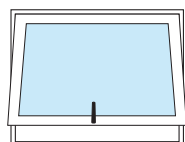

### Överhängt inåtgående fönster

Stängningsbeslag	Siegenia
Handtag	16126 16131 Låsbart Sapa 16439 ** Sapa 16439 med barnskyddande spärr 16441** Sapa 16438 Låsbart **

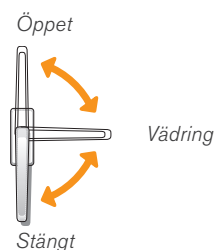
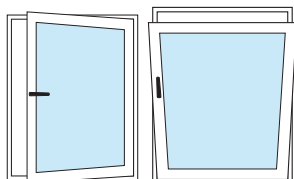

### Undersidohängt inåtgående fönster\*

Stängningsbeslag	Siegenia ALU 5200-TBT
Handtag	16126 16131 Låsbart Sapa 16439 ** Sapa 16439 med barnskyddande spärr 16441** Sapa 16438 Låsbart **

\*Dolt gångjärn finns för 1086/1086 SX

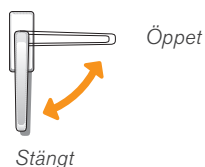
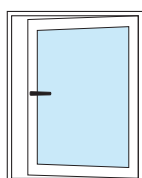

### Sidohängt utåtgående fönster

Stängningsbeslag	Fixspanjolett
Handtag	Sapa 16434 och 16435 Sapa 16434 och 16435 med barnskyddande spärr 16440 Sapa 16436 och 16437 låsbart.

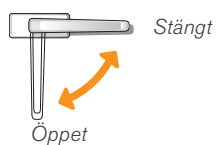
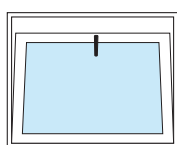

### Underhängt utåtgående fönster

Stängningsbeslag	Fixspanjolett
Handtag	Sapa 16435 Sapa 16435 med barnskyddande spärr 16440 Sapa 16437 låsbart

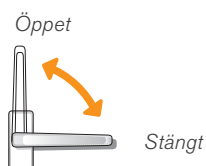
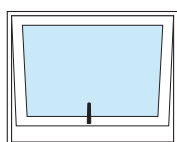

### Överhängt utåtgående fönster

Stängningsbeslag	Fixspanjolett
Handtag	Sapa 16434 Sapa 16434 med barnskyddande spärr 16440 Sapa 16436 låsbart

\*\* ej 1086/1074 Blockfönster

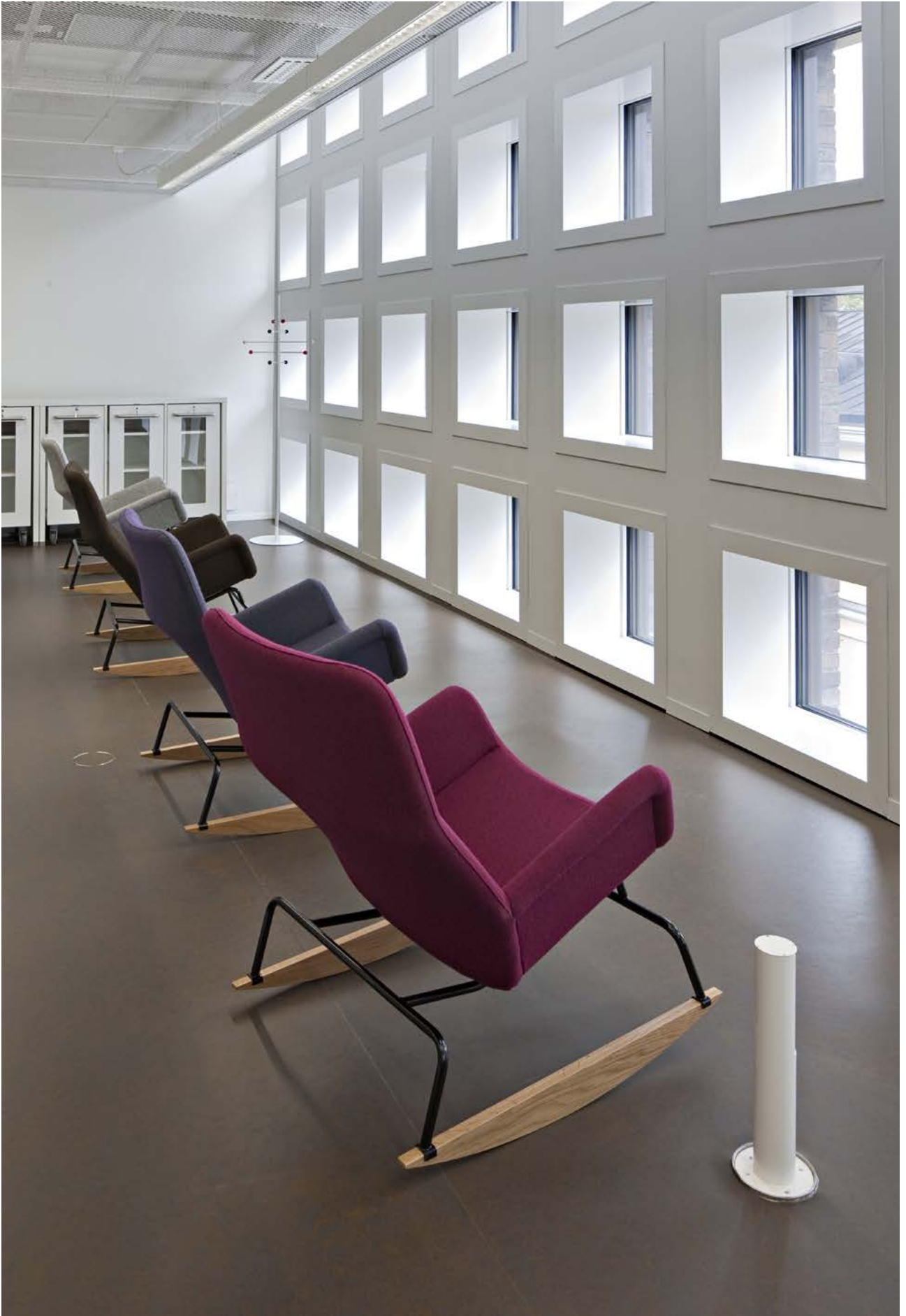

# Sapa Fönster 1074

Kombinerar minimalt underhåll med god inomhuskomfort



Objekt: KMD Skejby  
Stad: Århus, Danmark  
Arkitekt: Arkitema A/S  
Fasader: Sapa 4150  
Dörrar: Sapa 2074  
Fönster: Sapa 1074  
Ytbehandling: Pulverlackering RAL 9011, RAL 9016

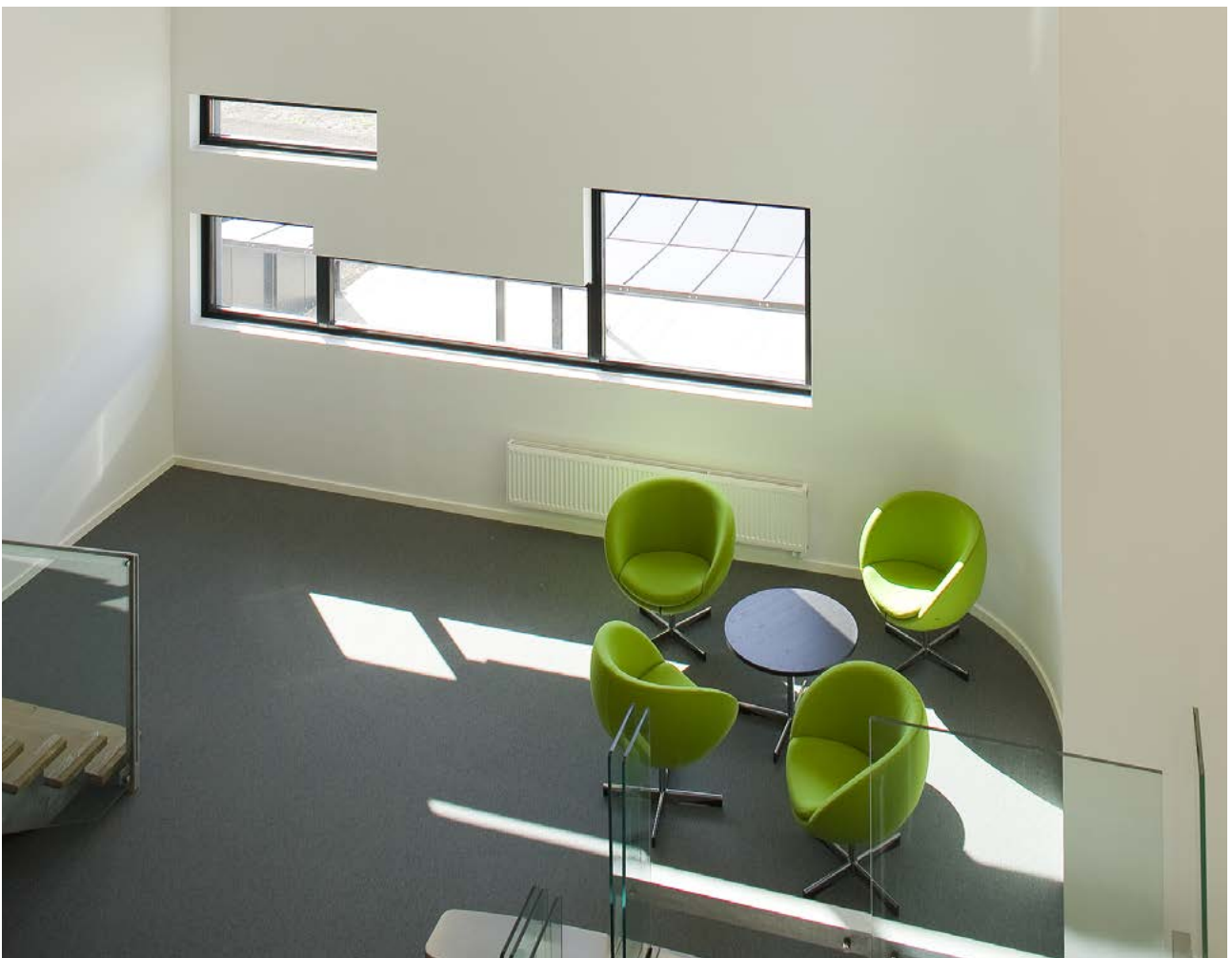

Systemleverantör

Auktoriserad tillverkare

Hydro Building Systems Sweden AB | 574 81 Vetlanda  
T 0383-942 00 | F 0383-76 19 80  
system.se@hydro.com | www.sapabuildingsystem.se